

KALDEWEI



EINBAUANLEITUNG

Whirlsystem Vivo Aqua Eco.

GB - Installation instructions
F - Instructions d'installation
I - Istruzioni di montaggio
E - Instrucciones de montaje
PRC - 安装说明

**EINBAUANLEITUNG
SANITÄR-INSTALLATEUR**

Nehmen Sie sich ein wenig Zeit und lesen Sie diese Einbauanleitung zu diesem Whirlsystem sorgfältig. In der Einbauanleitung werden die im Folgenden beschriebenen Piktogramme benutzt. Mit diesen Piktogrammen werden Anweisungen und Hinweise ausgewiesen, die besondere Aufmerksamkeit erfordern.



Die Funktion des Whirlsystems kann gestört werden.



Ihre Gesundheit oder die der Benutzer des Whirlsystems kann beeinträchtigt werden.

ERKLÄRUNG

- Kaldewei hat diese Einbauanleitung nach bestem Wissen erstellt.
- Kaldewei behält sich das Recht vor, Änderungen am Inhalt der Einbauanleitung vorzunehmen, ohne damit die Verpflichtung zu übernehmen, Dritten davon Kenntnis zu geben.
- Kaldewei behält sich das Recht vor, Änderungen zur Verbesserung der technischen Anlage vorzunehmen, ohne damit die Verpflichtung zu übernehmen, Dritten davon Kenntnis zu geben. Lesen Sie gegebenenfalls beiliegende Zusatzinformationen.
- Kein Teil dieser Einbauanleitung darf ohne ausdrückliche Genehmigung der Firma Kaldewei reproduziert oder anderweitig übertragen werden.

INHALT

LIEFERUMFANG 2

OPTIONALE AUSSTATTUNG..... 2

TRANSPORT 2

VERBINDLICHE EINBAUVORSCHRIFTEN 3

AUFSTELLEN DER WHIRLWANNE 3

ANSCHLUSS DER AB- UND ÜBERLAUFGARNITUR 4

BEFÜLLEN DER WHIRLWANNE..... 4

AUSRICHTEN DER WHIRLWANNE..... 4

WANNENBEFESTIGUNG UND SCHALLSCHUTZ..... 5

ELEKTRISCHE ANSCHLÜSSE 5

FUNKTIONSÜBERPRÜFUNG..... 6

ABMAUERUNG ODER VERKLEIDUNG
DER WHIRLWANNE 7

STÖRUNGSBEHEBUNG..... 7

D

GB

F

I



E

PRC

Einbauanleitung
Sanitär-Installateur

LIEFERUMFANG

Kaldewei-Whirlsysteme sind werkseitig komplett vorinstalliert und unterliegen einer ausgedehnten Qualitäts- und Funktionsprüfung.

-  Bei einem Umbau der werkseitig installierten Komponenten verfällt die Garantiezusage.
-  Unmittelbar nach Anlieferung des Whirlsystems ist die Lieferung auf Vollständigkeit und auf eventuelle Transportschäden zu prüfen.

WHIRLSYSTEM VIVO AQUA ECO

- Whirlwanne mit Ab- und Überlaufgarnitur mit Restwasserentleerung und Siphon (A)
- Bodenansaugung (B) (je nach Wannenmodell)
- Seitenansaugung (C) (je nach Wannenmodell)
- Massagedüsen (D)
- Pneumatischer Ein-/Ausschalter (E)
- Regler für Luftbeimischung (F)
- Niveaufühler (G)
- Höhenverstellbare FüÙe (H)



Abbildung für CENTRO DUO und ELLIPSO DUO Serie



Das Whirlsystem VIVO AQUA ECO entspricht der Kaldewei Baureihe 6010.

OPTIONALE AUSSTATTUNG

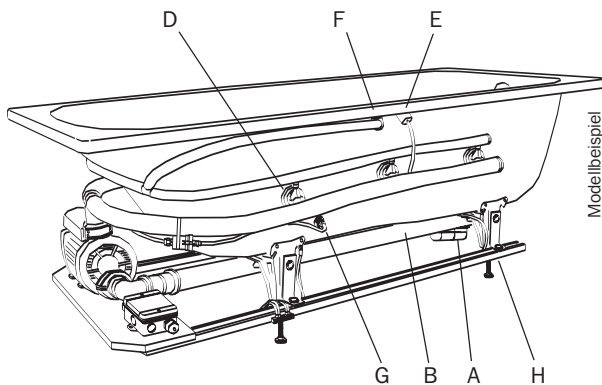
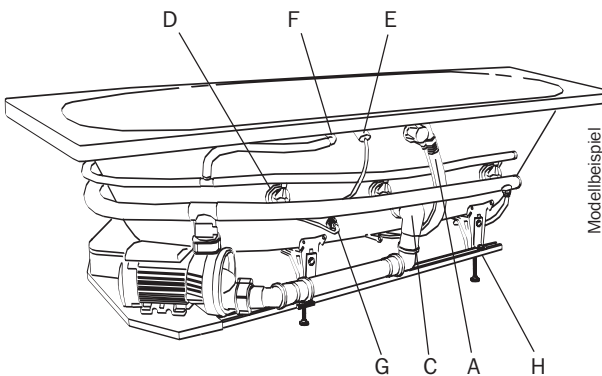
- Ab- und Überlaufgarnitur mit integriertem Einlauf
- Haltegriffe je nach Wannenmodell

TRANSPORT

Beim Transport der Kaldewei-Whirlsysteme sind folgende Vorschriften zu beachten:

1. Die Whirlwanne ist mit äußerster Vorsicht zu transportieren.
2. Die Whirlwanne darf nur in der Lieferverpackung bewegt werden und jedes Anstoßen ist zu vermeiden.
3. Die Whirlwanne nur am Wannenrand tragen – niemals an Gerätegehäusen oder angebauten Komponenten.

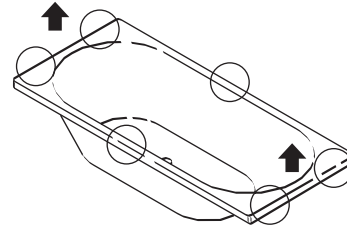

-  Für Schäden als Folge unsachgemäÙer Zwischenlagerung und Transportschäden, welche sich durch Missachtung der aufgezählten Vorschriften ergeben, übernimmt Kaldewei keine Haftung.

D

GB

F









I

E

PRC

Einbauanleitung
Sanitär-Installateur



VERBINDLICHE EINBAUVORSCHRIFTEN

-  Die Aufstellung der Whirlwanne, der elektrische Anschluss und die Behebung von Funktionsstörungen bzw. Defekten darf nur von einem Fachbetrieb durchgeführt werden, der den betreffenden Behörden seine Kenntnis und Kompetenz bezüglich der Anwendung nationaler Sicherheitsbestimmungen, z. B. bei Strom- und Wasserversorgung/-ableitung nachweisen kann.
-  Die Whirlwannenoberflächen und das Whirlsystem sind beim Einbau vor Beschädigungen zu schützen.
-  Verschmutzungen jeder Art, durch die bei der Abflussinstallation Verstopfungen entstehen könnten, sind zu vermeiden.
-  Rohrleitungen, Schlauchanschlüsse und -verbindungen bleiben beim Einbau des Whirlsystems unberührt.
-  Bei einem Umbau der werkseitig installierten Komponenten verfällt die Garantiezusage.
-  Nach Abschluss aller Arbeiten (von Sanitär- und Elektro-Installateur) ist das Whirlsystem einer Funktionsüberprüfung zu unterziehen (siehe Seite 6).
-  Alle Arbeiten sind mit fachüblichen Werkzeugen durchzuführen.
-  Für den Einbau der Whirlwanne müssen umfassende Schalldämmenschutzmaßnahmen durchgeführt werden (siehe folgende Seiten).
-  Beim Einbau von Whirlwannen mit integrierten Wassereinlauf muss ein geeigneter Rücklaufverhinderer vorgesehen werden.

AUFSTELLEN DER WHIRLWANNE

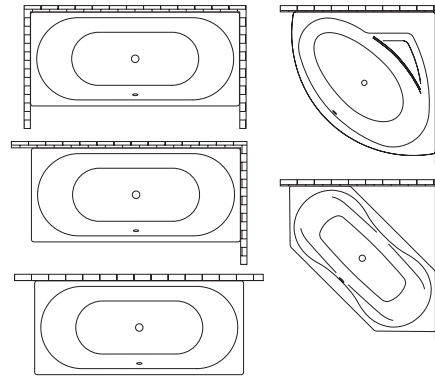
Die vorzusehende Aufstellfläche für die Whirlwanne mit der angebauten Technik ergibt sich aus den äußeren Maßen des Whirlsystems. Innerhalb dieses Raumes ist werkseitig die gesamte Technik anschlussfertig installiert.



-  Die Tragkraft des Bodens auf dem die Whirlwanne aufgestellt wird, muss der angegebenen Bodenbelastung der Whirlwanne entsprechen (siehe „Technische Informationen Whirlsysteme“).
-  Der Abstand zwischen Siphon und Boden muss mindestens 10 mm betragen.
-  Unterhalb der Whirlwanne darf keine Fußbodenheizung betrieben werden.

Für weitere wannenmodellsspezifische Hinweise ist das Beiblatt Wannenmodelle zu beachten.



Einbauanleitung
Wannenmodelle

D

GB

F

I

E

PRC

Einbauanleitung
Sanitär-Installateur

ANSCHLUSS DER AB- UND ÜBERLAUFGARNITUR

- Anschließen der Ab- und Überlaufgarnitur an die örtliche Entsorgung.

! Auf richtigen Sitz der Schraub- und Steckverbindungen achten.

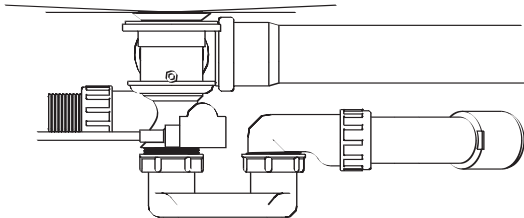

BEFÜLLEN DER WHIRLWANNE

- Ab- und Überlaufgarnitur schließen und Whirlwanne mit Wasser füllen.

! Das Wasser verbleibt während des Anbringens der Badewannenbefestigung in der Whirlwanne.

AUSRICHTEN DER WHIRLWANNE

Die höhenverstellbaren Füße ermöglichen ein einfaches und sicheres Ausrichten der Whirlwanne.

! Die höhenverstellbaren Füße sind nur eine Einstellhilfe für das exakt waagerechte Ausrichten der Whirlwanne. Zusätzliche Wannenebefestigungen müssen angebracht werden.

! Die schwarzen Schallentkopplungselemente (A) müssen mit der harten, hellen Schichtseite nach außen in den blauen Fußkappen (B) eingesetzt sein.

- Zum Ausrichten der Whirlwanne die höhenverstellbaren Füße (C) ein- oder ausdrehen.

! Die Wanne exakt waagerecht mittels Wasserwaage ausrichten, damit ein sicheres Abfließen des Wassers gewährleistet ist (Ablaufprobe).

! Beim Ausrichten der Whirlwanne darauf achten, dass alle vier Füße mit den Schalldämmungen (A) fest auf dem Boden stehen.

- Nach dem Ausrichten die höhenverstellbaren Füße mit der Sechskantmutter (D) gegen erneutes Verstellen sichern.

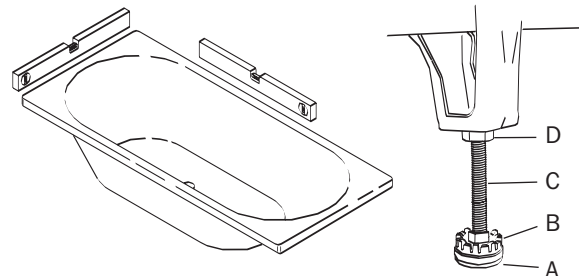

D

GB

F

I

E

PRC

Einbauanleitung
Sanitär-Installateur

WANNENBEFESTIGUNG UND SCHALLSCHUTZ

- Whirlwanne mit Wannankern (nicht im Lieferumfang) an dargestellten Positionen befestigen.

 Bei Verwendung von Wannenebefestigungen oder Schalldämmsets aus dem Sanitärfachhandel sind die angegebenen Herstelleranweisungen zu beachten.

 Am Whirlsystem befindliche Teile dürfen nicht entfernt werden.

BEREICHE FÜR DIE ANBRINGUNG VON WANNENBEFESTIGUNGEN

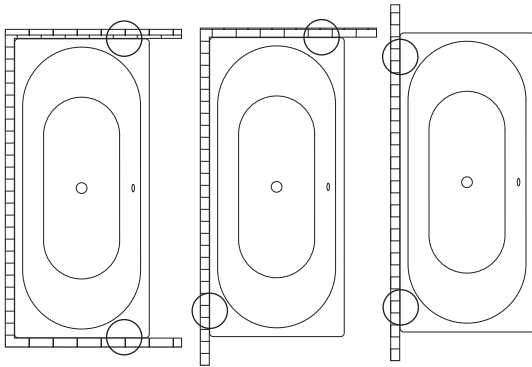

ELEKTRISCHE ANSCHLÜSSE

Nach der Befestigung der Whirlwanne sind die Arbeiten des Sanitär-Installateurs vorerst abgeschlossen und die Arbeiten des Elektro-Installateurs durchzuführen (ab Seite 9 dieser Einbauanleitung).

 Die Aufstellung der Whirlwanne, der elektrische Anschluss und die Behebung von Funktionsstörungen bzw. Defekten darf nur von einem Fachbetrieb durchgeführt werden, der den betreffenden Behörden seine Kenntnis und Kompetenz bezüglich der Anwendung nationaler Sicherheitsbestimmungen, z. B. bei Strom- und Wasserversorgung/-ableitung nachweisen kann.

 Dem Elektro-Installateur ist die Einbauanleitung (oder Kopien der Seiten 9 bis 13) bis zum Abschluss seiner Arbeiten zu übergeben.

WEITER AUF SEITE 9



Einbauanleitung
Elektro-Installateur

D

GB

F

I

E

PRC

Einbauanleitung
Sanitär-Installateur

FUNKTIONSÜBERPRÜFUNG

Nach Aufstellen der Whirlwanne, Anschluss der Ab- und Überlaufgarnitur und abgeschlossenen Arbeiten des Elektro-Installateurs ist das Whirlsystem einer Funktionsüberprüfung zu unterziehen.

1. SICHTPRÜFUNG

- Whirlsystem auf sichtbare Beschädigungen prüfen.
- Waagerechte Aufstellung der Whirlwanne prüfen (Ablaufprobe).
- Ordnungsgemäße Anbringung der Wannenfestigung und Schalldämmung prüfen.
- Sauberkeit der Whirlwanne prüfen.



Rohrleitungen, Schlauchanschlüsse bzw. -verbindungen und Elektro-Einrichtungen des werkseitig installierten Whirlsystems bleiben unberührt.

2. FUNKTIONSPRÜFUNG BEI UNGEFÜLLTER WHIRLWANNE

- Whirlsystem darf sich nicht einschalten lassen (siehe Bedienungsanleitung Seite 7).

3. FÜLLUNG DER WHIRLWANNE

- Ab- und Überlaufgarnitur schließen.
- Whirlwanne bis zu einem Wasserstand von mindestens 5 cm über den Massagedüsen füllen (Wassertemperatur $40^{\circ}\text{C} \pm 5^{\circ}\text{C}$).
- 10 Minuten warten und danach Dichtigkeitsprüfung durchführen.

4. FUNKTIONSPRÜFUNG

- Whirlsystem einschalten und ca. 10 Minuten laufen lassen.
- Dichtigkeitsprüfung des Whirlsystems durchführen.

5. ENTLERUNG DER WHIRLWANNE

- Whirlsystem einschalten.
- Ab- und Überlaufgarnitur öffnen und Wasser abfließen lassen.
- Dichtigkeit der Entsorgungsleitungen (Siphon) prüfen.
- Bei Unterschreiten des Mindestwasserstandes um 5 cm muss sich das Whirlsystem selbstständig abschalten (siehe Bedienungsanleitung Seite 6).



Müssen Einstellungen am Whirlsystem vorgenommen oder fehlerhafte Komponenten ausgetauscht werden, ist die vollständige Funktionsüberprüfung zu wiederholen.

ABMAUERUNG ODER VERKLEIDUNG DER WHIRLWANNE

Nach der Funktionsüberprüfung kann die Whirlwanne eingemauert und verfliesen werden.



Die Abmauerung oder sonstige Verkleidung ist mit einem Mindestabstand von 15 mm zu den Systemkomponenten anzubringen.

Für eventuelle Servicearbeiten ist eine Revisionsöffnung in der Mindestgröße 400 mm x 400 mm (Höhe x Breite) in unmittelbarer Nähe des Pumpengehäuses anzubringen.

Für Angaben zu Größe und Position der Revisionsöffnungen ist das Beiblatt Wannenmodelle zu beachten.



Einbauanleitung
Wannenmodelle

STÖRUNGSBEHEBUNG

Bei Funktionsstörungen und Defekten am Whirlsystem benachrichtigen Sie einen autorisierten Fachbetrieb oder den Kaldewei-Kundendienst. Für diesen Fall halten Sie bitte die Bezeichnung und die Seriennummer des Whirlsystems (siehe Umschlag Anleitung) bereit.



Die Aufstellung der Whirlwanne, der elektrische Anschluss und die Behebung von Funktionsstörungen bzw. Defekten darf nur von einem Fachbetrieb durchgeführt werden, der den betreffenden Behörden seine Kenntnis und Kompetenz bezüglich der Anwendung nationaler Sicherheitsbestimmungen, z. B. bei Strom- und Wasserversorgung/-ableitung nachweisen kann.



Der Revisionschacht des Whirlsystems darf nur von autorisierten Fachbetrieben oder dem Kaldewei-Kundendienst geöffnet werden.

Haben Sie Fragen zu diesem Whirlsystem, wenden Sie sich bitte an den Kaldewei-Kundendienst.

KALDEWEI-KUNDENDIENST

Telefon +49 (0) 23 82 - 785-0

Telefax +49 (0) 23 82 - 785-200

E-Mail service@kaldewei.de

D

GB

F

I

E

PRC

Einbauanleitung
Sanitär-Installateur

D

GB

F

I

E

PRC

Einbauanleitung
Sanitär-Installateur

**EINBAUANLEITUNG
ELEKTRO-INSTALLATEUR**

Nehmen Sie sich ein wenig Zeit und lesen Sie diese Einbauanleitung zu diesem Whirlsystem sorgfältig. In der Einbauanleitung werden die im Folgenden beschriebenen Piktogramme benutzt. Mit diesen Piktogrammen werden Anweisungen und Hinweise ausgewiesen, die besondere Aufmerksamkeit erfordern.



Die Funktion des Whirlsystems kann gestört werden.



Ihre Gesundheit oder die der Benutzer des Whirlsystems kann beeinträchtigt werden.

ERKLÄRUNG

- Kaldewei hat diese Einbauanleitung nach bestem Wissen erstellt.
- Kaldewei behält sich das Recht vor, Änderungen am Inhalt der Einbauanleitung vorzunehmen, ohne damit die Verpflichtung zu übernehmen, Dritten davon Kenntnis zu geben.
- Kaldewei behält sich das Recht vor, Änderungen zur Verbesserung der technischen Anlage vorzunehmen, ohne damit die Verpflichtung zu übernehmen, Dritten davon Kenntnis zu geben. Lesen Sie gegebenenfalls beiliegende Zusatzinformationen.
- Kein Teil dieser Einbauanleitung darf ohne ausdrückliche Genehmigung der Firma Kaldewei reproduziert oder anderweitig übertragen werden.

INHALT

ELEKTRISCHE KOMPONENTEN 10

TECHNISCHE DATEN 10

VERBINDLICHE EINBAUVORSCHRIFTEN 11

POTENTIALAUSGLEICH..... 11

NETZANSCHLUSS 12

ELEKTRISCHE FUNKTIONSÜBERPRÜFUNG 12

STÖRUNGSBEHEBUNG..... 12

ANHANG

ANSCHLUSSSCHEMA..... 13

KABELABZWEIGKASTEN..... 13

ANSCHLUSSPLAN PUMPE..... 13

D

GB

F

I

E

PRC

Einbauanleitung
Elektro-Installateur

ELEKTRISCHE KOMPONENTEN

Bei Kaldewei-Whirlsystemen ist werkseitig die gesamte Technik anschlussfertig installiert. Kaldewei-Whirlsysteme unterliegen einer ausgedehnten Qualitäts- und Funktionsprüfung.



Bei einem Umbau der werkseitig installierten Komponenten verfällt die Garantiezusage.

WHIRLSYSTEM VIVO AQUA ECO

- Pumpe 600 W (A)
- Pneumatischer Ein-/Ausschalter (B)
- Druckwächter (C)
- Potentialausgleichsschiene (D)
- Kabelabzweigkasten (E)

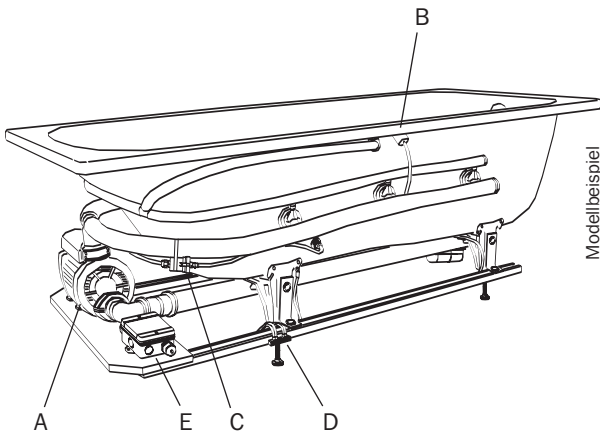

Das Whirlsystem VIVO AQUA ECO entspricht der Kaldewei Baureihe 6010.

TECHNISCHE DATEN

Leistungsaufnahme	600 W
Nennaufnahme Pumpe	600 W
Netzanschluss	230 V 50/60 Hz 16 A
Schutzklasse	IP65
Bedienung	Pneumatischer Ein-/Ausschalter

D

GB

F













I

E

PRC

Einbauanleitung
Elektro-Installateur

VERBINDLICHE EINBAUVORSCHRIFTEN

-  Die Aufstellung der Whirlwanne, der elektrische Anschluss und die Behebung von Funktionsstörungen bzw. Defekten darf nur von einem Fachbetrieb durchgeführt werden, der den betreffenden Behörden seine Kenntnis und Kompetenz bezüglich der Anwendung nationaler Sicherheitsbestimmungen, z. B. bei Strom- und Wasserversorgung/-ableitung nachweisen kann.
-  Die Kaldewei-Whirlsysteme sind für den häuslichen Gebrauch ausgelegt und entsprechend den örtlichen Vorschriften der Versorgungsunternehmen anzuschließen.
-  Für den elektrischen Anschluss des Whirlsystems muss eine separate Versorgungsleitung 3 x 1,5 mm² sowie eine 4 mm² Leitung für den Potentialausgleich bauseits vorhanden sein.
-  In der Versorgungsleitung muss ein allpolig trennender Hauptschalter mit mind. 3 mm Kontaktöffnung zur Ausschaltung des Whirlsystems (Nichtbenutzung, Servicearbeiten) vorgesehen werden.
-  Nach Trennung des Whirlsystems von der Versorgungsleitung muss 10 Minuten gewartet werden (Entladung der Kondensatoren).
-  Die Installation des Whirlsystems ist für eine Versorgung mit Wechselspannung 230 V 50/60 Hz vorgesehen.
-  Der elektrische Anschluss des Whirlsystems muss über eine 16 A Sicherung abgesichert werden und darf nur über einen Fehlerstromschutzschalter (30 mA) vorgenommen werden.
-  Die Whirlwannenoberfläche und das Whirlsystem sind beim elektrischen Anschluss vor Beschädigungen zu schützen.
-  Verschmutzungen jeder Art, durch die eine Verstopfung des Abflusses entstehen könnte, sind zu vermeiden.
-  Rohrleitungen, Schlauchanschlüsse und -verbindungen bleiben beim elektrischen Anschluss des Whirlsystems unberührt.
-  Bei einem Umbau der werkseitig installierten Komponenten verfällt die Garantiezusage.
-  Alle Arbeiten sind mit fachüblichen Werkzeugen durchzuführen.

POTENTIALAUSGLEICH

Das Whirlsystem ist intern mit einem Schutzleiter verkabelt.

- Den Potentialausgleich (A) des Whirlsystems an die örtliche Potentialausgleichsschiene anschließen.

AUSFÜHRUNG

Erdungskabel - grün/gelb, mind. 4 mm², Kupfer

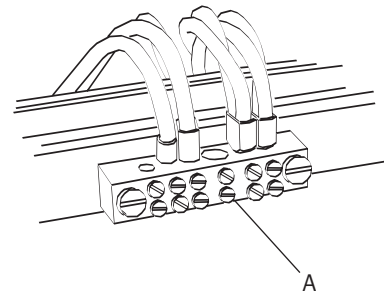

D

GB

F

I

E

PRC

Einbauanleitung
Elektro-Installateur

NETZANSCHLUSS

- Das Whirlsystem über den Kabelabzweigkasten an das örtliche Versorgungsnetz anschließen.



Der elektrische Anschluss des Whirlsystems ist im spannungslosen Zustand durchzuführen.



In der Versorgungsleitung muss ein allpolig trennender Hauptschalter mit mind. 3 mm Kontaktöffnung zur Ausschaltung des Whirlsystems (Nichtbenutzung, Servicearbeiten) vorgesehen werden.



Der elektrische Anschluss des Whirlsystems muss über eine 16 A Sicherung abgesichert werden und darf nur über einen Fehlerstromschutzschalter (30 mA) vorgenommen werden.



Die Whirlsysteme betreffende Norm EN 60 335-2-60 schreibt vor: „Die Betriebsmittel müssen dauerhaft an einer fest verlegten Leitung angeschlossen werden. Geräte, die elektrische Bauteile enthalten, müssen so aufgestellt oder befestigt werden, dass sie nicht in die Wanne fallen können.“



Komponenten des Whirlsystems, die aktiv oder inaktiv unter Netzspannung (230 V) stehen, müssen für Personen, die das Bad benutzen, unzugänglich sein.

ELEKTRISCHE FUNKTIONSÜBERPRÜFUNG

Nach durchgeführtem elektrischen Anschluss ist das Whirlsystem einer Funktionsüberprüfung zu unterziehen.

1. SICHTPRÜFUNG

- Whirlsystem auf sichtbare Beschädigungen prüfen.
- 16 A-Absicherung prüfen.
- Fehlerstromschutzschalter (30 mA) prüfen.
- Allpolig trennenden Hauptschalter prüfen.
- Richtigen Sitz der angeschlossenen Kabelverbindungen prüfen.
- Isolation der angeschlossenen Kabelverbindungen prüfen.



Gerätegehäuse oder elektrische Komponenten bleiben beim Einbau des Whirlsystems unberührt.

2. FUNKTIONSPRÜFUNG

Nach der elektrischen Funktionsprüfung kann das Whirlsystem an den Sanitär-Installateur übergeben werden.

STÖRUNGSBEHEBUNG

Bei Funktionsstörungen und Defekten am Whirlsystem benachrichtigen Sie einen autorisierten Fachbetrieb oder den Kaldewei-Kundendienst. Für diesen Fall halten Sie bitte die Bezeichnung und die Seriennummer des Whirlsystems (siehe Umschlag Anleitung) bereit.



Die Aufstellung der Whirlwanne, der elektrische Anschluss und die Behebung von Funktionsstörungen bzw. Defekten darf nur von einem Fachbetrieb durchgeführt werden, der den betreffenden Behörden seine Kenntnis und Kompetenz bezüglich der Anwendung nationaler Sicherheitsbestimmungen, z. B. bei Strom- und Wasserversorgung/-ableitung nachweisen kann.



Der Revisionschacht des Whirlsystems darf nur von autorisierten Fachbetrieben oder dem Kaldewei-Kundendienst geöffnet werden.

Haben Sie Fragen zu diesem Whirlsystem, wenden Sie sich bitte an den Kaldewei-Kundendienst.

KALDEWEI-KUNDENDIENST

Telefon +49 (0) 23 82 - 785-0

Telefax +49 (0) 23 82 - 785-200

E-Mail service@kaldewei.de

D

GB

F

I

E

PRC

Einbauanleitung
Elektro-Installateur

ANSCHLUSSSCHEMA

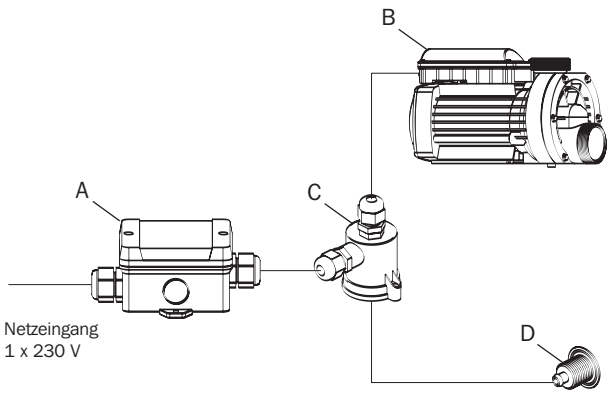

- A = Kabelabzweigkasten
- B = Pumpe Düsen (600 W, 230 V)
- C = Druckwächter (230 V)
- D = Blende für Drucküberwachung

KABELABZWEIGKASTEN

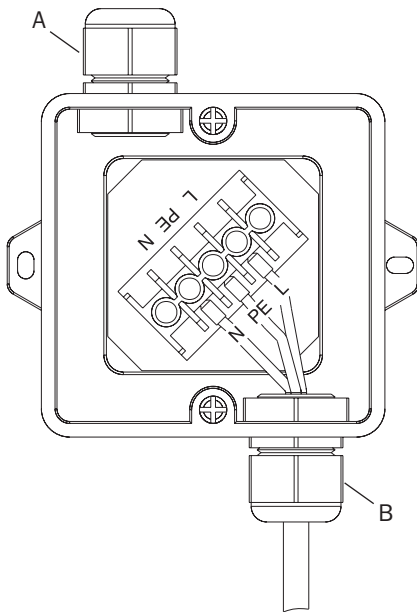

- A = Netzeingang 3 x 1,5 mm²
 - L braun/schwarz
 - N blau
 - PE gelb-grün
- B = Pumpe 3 x 0,75 mm²
 - L braun/schwarz
 - N blau
 - PE gelb-grün

ANSCHLUSSPLAN PUMPE

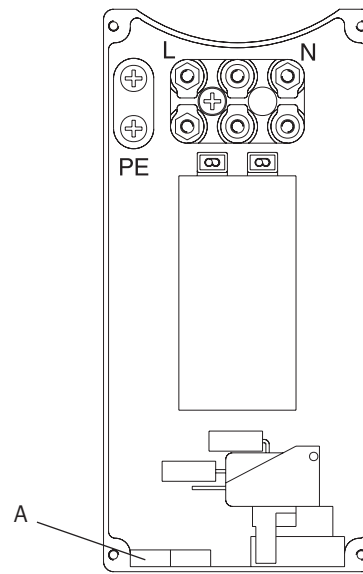

- A = Netzeingang 3 x 0,75 mm²
 - L braun/schwarz
 - N blau
 - PE gelb-grün

D

GB

F

I

E

PRC

Einbauanleitung
Elektro-Installateur

KALDEWEI

VIVO AQUA ECO

D

GB

F

I

E

PRC

Einbauanleitung
Elektro-Installateur

Franz Kaldewei GmbH & Co. KG
Beckumer Strasse 33 - 35
59229 Ahlen
Germany
Tel. +49 2382 785 0
Fax +49 2382 785 200
www.kaldewei.com