

CONOFLAT MIT WANNENTRÄGER EXTRAFLACH

- klares, puristisches Design
- höchster Standkomfort durch flachen, emaillierten Ablaufdeckel, der bündig in die Duschfläche eingelassen ist
- aus KALDEWEI Stahl-Emaille
- die ideale Ergänzung zur CONODUO-Badewanne und dem CONO Waschtisch
- designed by Sottsass Associati



Abbildung ähnlich

Modell 791-5	KA 120	KA 120 flach	KA 120 senkrecht
Gesamt-Aufbauhöhe	106	86	37
Bauhöhe	83	63	83

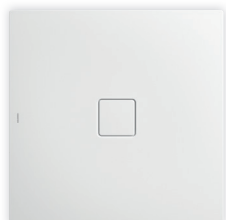
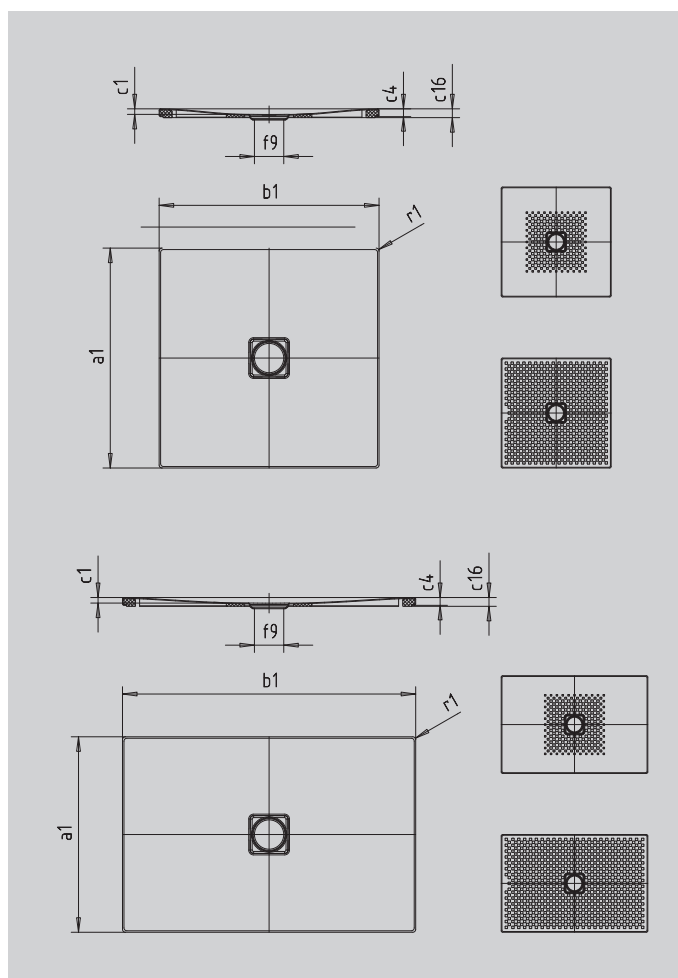

SECURE⁺

Modell	791
Äußere Länge	a ₁ 800 mm
Äußere Breite	b ₁ 1300 mm
Tiefe Innen	c ₁ 23 mm
Randhöhe	c ₄ 32 mm
Höhe mit Wannenträger extraflach	c ₁₆ 37 mm
Durchmesser Ablaufloch	f ₉ Ø 120 mm
Äußerer Radius	r ₁ 12 mm
Nettogewicht	27 kg
VPE 1 Mass A	1200 mm
VPE 1 Mass B	810 mm
VPE 1 Mass C	1310 mm
Antislip	492 x 492 mm
Vollantislip	740 x 1220 mm
SECURE PLUS	Vollflächig

KALDEWEI