

CONOFLAT

- klares, puristisches Design
- höchster Standkomfort durch flachen, emaillierten Ablaufdeckel, der bündig in die Durchfläche eingelassen ist
- absolut bodengleich einbaubar
- die ideale Ergänzung zur CONODUO-Badewanne und dem CONO Waschtisch
- designed by Sottsass Associati
- aus KALDEWEI Stahl-Emaile



Abbildung ähnlich

Modell 861-1	KA 120	KA 120 flach	KA 120 senkrecht
Gesamt-Aufbauhöhe	106	86	49
Bauhöhe	83	63	83

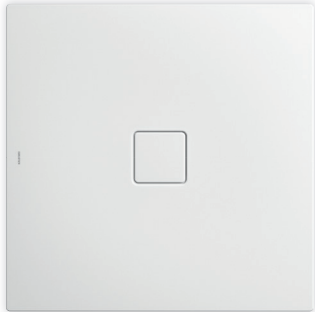
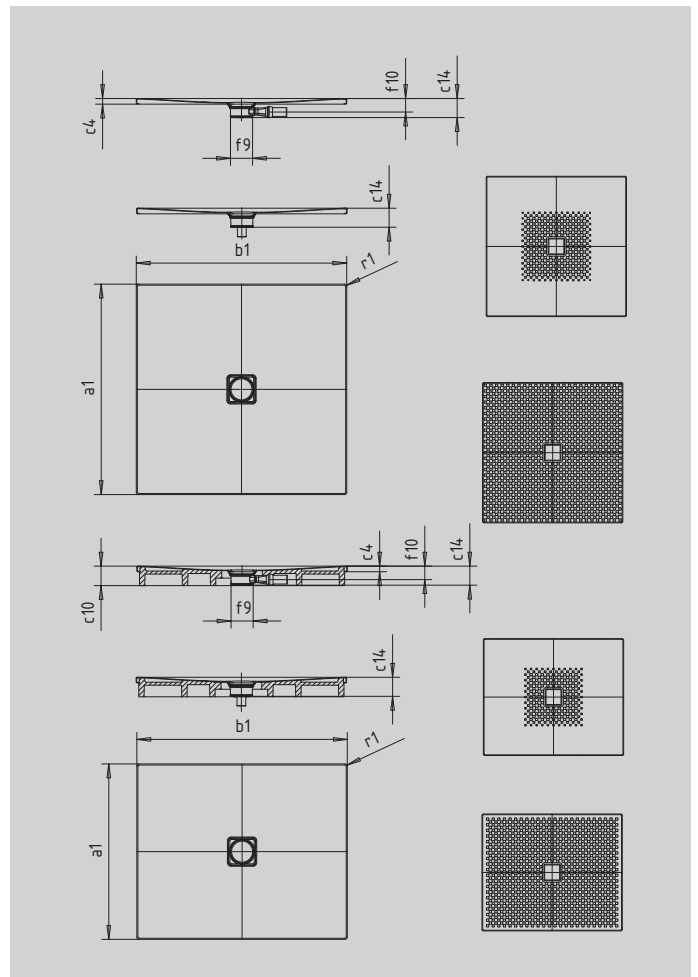

SECURE⁺

Modell	861
Äußere Länge	a_1 1000 mm
Äußere Breite	b_1 1600 mm
Tiefe Innen	c_1 23 mm
Randhöhe	c_4 32 mm
Gesamt-Aufbauhöhe (Höhe mit Siphon) mit KA120	c_{14} 107 mm
Höhe mit Wannenträger extraflach	c_{16} 49 mm
Durchmesser Ablaufloch	f_9 Ø 120 mm
Anschlusshöhe Siphon	f_{10} 76 mm
Äußerer Radius	r_1 12 mm
Nettogewicht	41 kg
VPE 1 Mass A	1200 mm
VPE 1 Mass B	1010 mm
VPE 1 Mass C	1610 mm
Antislip	588 x 588 mm
Vollantislip	932 x 1556 mm
SECURE PLUS	Vollflächig

KALDEWEI