

SUPERPLAN XXL

- exklusives, elegantes Design
- großzügige Abmessungen ermöglichen Duschen zu zweit
- geringe Tiefe eignet sich für bodengleichen Einbau und garantiert einen leichten Einstieg
- aus KALDEWEI Stahl-Email
- Ablaufdeckel bündig in die Duschlfläche integriert (nur in Kombination mit den Ablaufgarnituren KA 90)



Abbildung ähnlich

| Modell | Gesamt-Aufbauhöhe | | | | Bauhöhe | | | |
|------------------|-------------------|-----|-----|-----|---------|-----|-----|-----|
| | 447 | 439 | 442 | 431 | 447 | 439 | 442 | 431 |
| KA 90 | 120 | 123 | 123 | 115 | 81 | 81 | 81 | 81 |
| KA 90 extraflach | 109 | 112 | 112 | 108 | 70 | 70 | 70 | 70 |
| KA 90 senkrecht | 49 | 49 | 49 | 49 | 81 | 81 | 81 | 81 |
| KA 90 ultraflach | 100 | 103 | 103 | 99 | 61 | 61 | 61 | 61 |

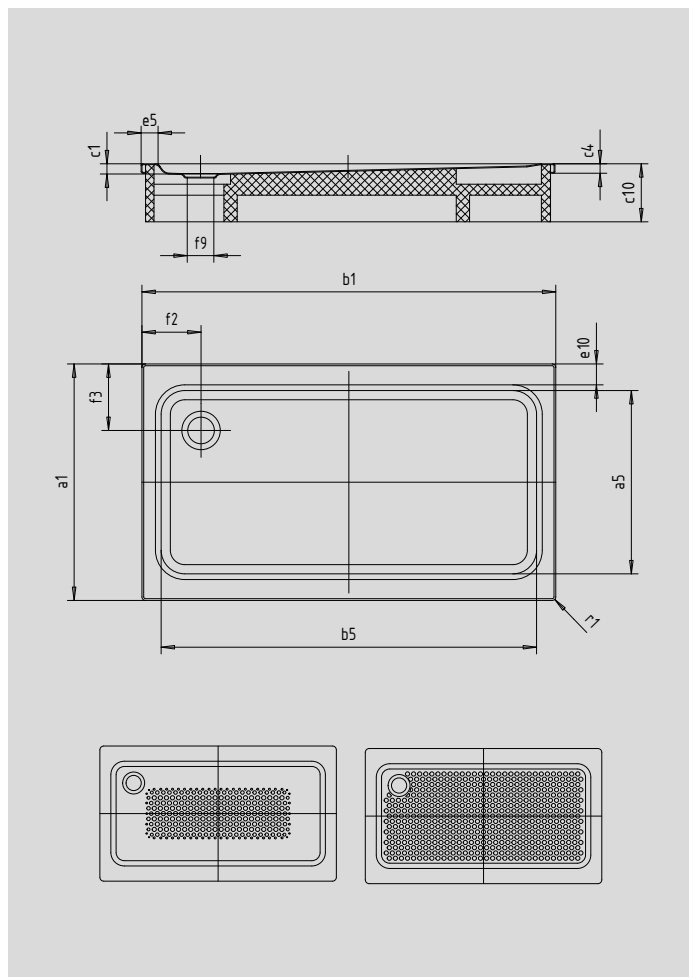

SECURE⁺

| Modell | 447 | 439 | 442 | 431 | |
|---|----------------------------------|-------------|-------------|-------------|---------------|
| Äußere Länge | a ₁ | 800 | 900 | 1000 | 700 mm |
| Innere Länge | a ₅ | 640 | 790 | 890 | 590 mm |
| Äußere Breite | b ₁ | 1500 | 1500 | 1500 | 1600 mm |
| Innere Breite | b ₅ | 1300 | 1290 | 1290 | 1290 mm |
| Tiefe Innen | c ₁ | 40 | 43 | 43 | 39 mm |
| Randhöhe | c ₄ | 32 | 32 | 32 | 32 mm |
| Höhe mit Wannenträger | c ₁₀ | 135 | 135 | 135 | 135 mm |
| Randbreite | e ₁₀ ; e ₅ | 75; 100 | 50; 100 | 50; 100 | 50; 150 mm |
| Durchmesser Ablaufloch | f ₉ | Ø 90 | Ø 90 | Ø 90 | Ø 90 mm |
| Abstand Wannenrand bis Mitte Ablaufloch | f ₂ ; f ₃ | 250; 225 | 250; 200 | 250; 200 | 300; 200 mm |
| Äußerer Radius | r ₁ | 12 | 12 | 12 | 12 mm |
| Nettogewicht | | 31 | 35 | 38 | 29 kg |
| Antislip | | 300 x 856 | 549 x 856 | 549 x 856 | 300 x 856 mm |
| Vollantislip | | 524 x 1177 | 649 x 1177 | 773 x 1177 | 461 x 1177 mm |
| SECURE PLUS | | Vollflächig | Vollflächig | Vollflächig | Vollflächig |