

# SUPERPLAN XXL

- exklusives, elegantes Design
- großzügige Abmessungen ermöglichen Duschen zu zweit
- geringe Tiefe eignet sich für bodengleichen Einbau und garantiert einen leichten Einstieg
- aus KALDEWEI Stahl-Email
- Ablaufdeckel bündig in die Duschkfläche integriert (nur in Kombination mit den Ablaufgarnituren KA 90)



Abbildung ähnlich

Modell	Gesamt-Aufbauhöhe			Bauhöhe		
	437	441	445	437	441	445
KA 90	127	131	131	81	81	81
KA 90 extraflach	116	120	120	70	70	70
KA 90 senkrecht	49	49	49	81	81	81
KA 90 ultraflach	107	111	111	61	61	61

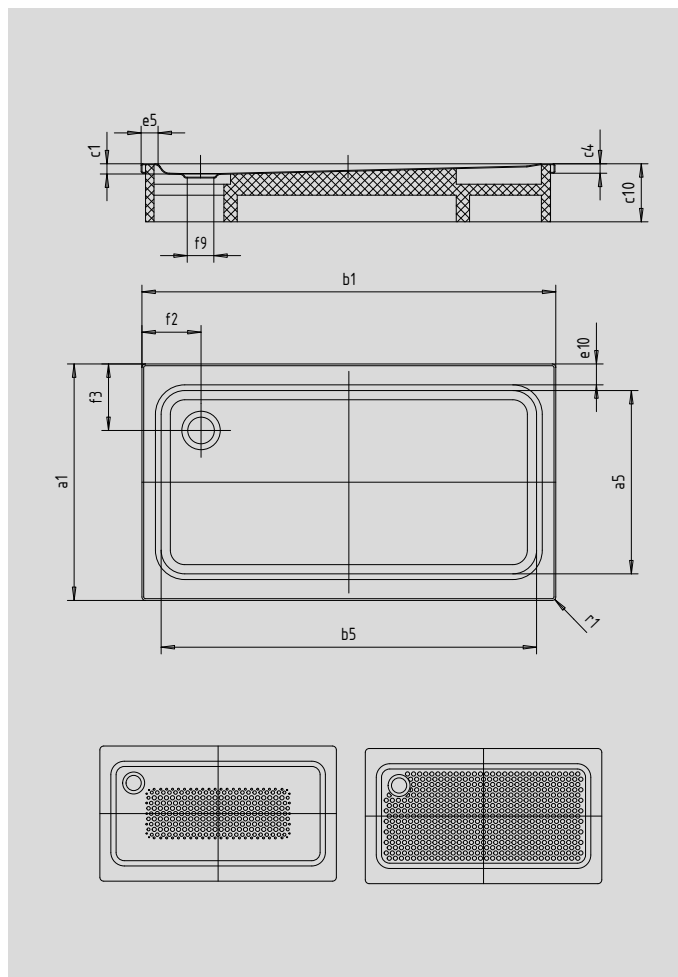

SECURE<sup>+</sup>

Modell	437	441	445
Äußere Länge	800	900	1000 mm
Innere Länge	640	790	790 mm
Äußere Breite	1800	1800	1800 mm
Innere Breite	1580	1580	1580 mm
Tiefe Innen	47	51	51 mm
Randhöhe	32	32	32 mm
Höhe mit Wannenträger	145	145	145 mm
Randbreite	75; 100	50; 100	100; 100 mm
Durchmesser Ablaufloch	Ø 90	Ø 90	Ø 90 mm
Abstand Wannrand bis Mitte Ablaufloch	225; 250	250; 200	250; 250 mm
Äußerer Radius	12	12	12 mm
Nettogewicht	37	41	45 kg
Antislip	300 x 856	549 x 856	549 x 856 mm
Vollantislip	527 x 1465	649 x 1465	649 x 1465 mm
SECURE PLUS	Vollflächig	Vollflächig	Vollflächig